

# MONTAGEANLEITUNG

## Regal Quint



### Ihre Zufriedenheit ist uns wichtig!

Sollte ein Produkt durch einen Herstellungs- oder Verarbeitungsfehler in seiner Funktion beeinträchtigt sein, suchen wir kulant die beste Lösung für das Problem (Reparatur, Ersatzlieferung oder Gutschein über den aktuellen Wert des Produktes).

Rufen Sie uns an, kontaktieren Sie uns online oder besuchen Sie einen Grüne Erde-Store in Ihrer Nähe.



Österreich: 0 76 15 / 20 34 10 • Deutschland: 0 89 / 12 00 99 0 • Schweiz: 0 81 756 01 44



[beratung@grueneerde.com](mailto:beratung@grueneerde.com)



Shopadressen & Öffnungszeiten finden Sie auf [www.grueneerde.at/shops](http://www.grueneerde.at/shops)

318 01/19

Grüne  Erde

Grüne  Erde

Österreich Grüne Erde • Hauptstraße 9 • 4644 Scharnstein • Tel.: 0 76 15 / 20 34 10 • Fax: 0 76 15 / 77 07  
Deutschland Grüne Erde • Frauenstraße 6 • 80469 München • Tel.: 0 89 / 12 00 99 0 • Fax: 0 89 / 12 00 99 22  
Schweiz Grüne Erde • Postfach • 9471 Buchs • Tel.: 0 81 756 01 44 • Fax: 0 81 756 01 47

## Die Bauteile von Quint\*

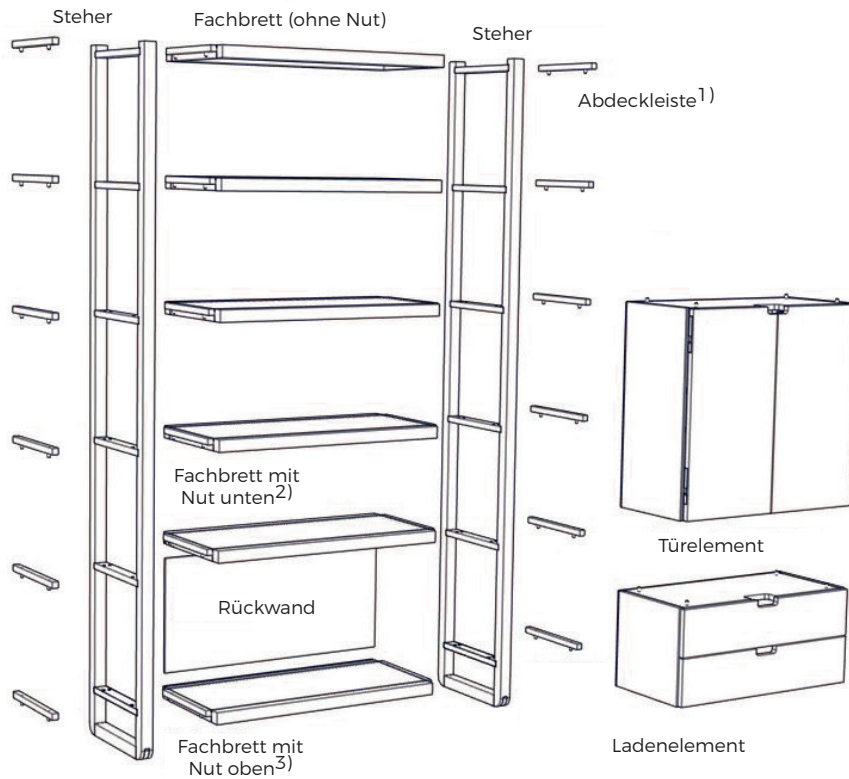

\*Art und Anzahl der gelieferten Bauteile hängt davon ab, welche Regalvariante Sie bestellt haben.

- 1) zur Abdeckung nicht genutzter Bohrungen im Steher
- 2) ist stets oberhalb einer Rückwand zu platzieren
- 3) ist stets unterhalb einer Rückwand zu platzieren



**Haben Sie noch Fragen? Wir helfen Ihnen gerne!**

Auf der Rückseite dieser Montageanleitung finden Sie alle Möglichkeiten uns zu kontaktieren.

## Montage der Steher, Fachbretter und Rückwände

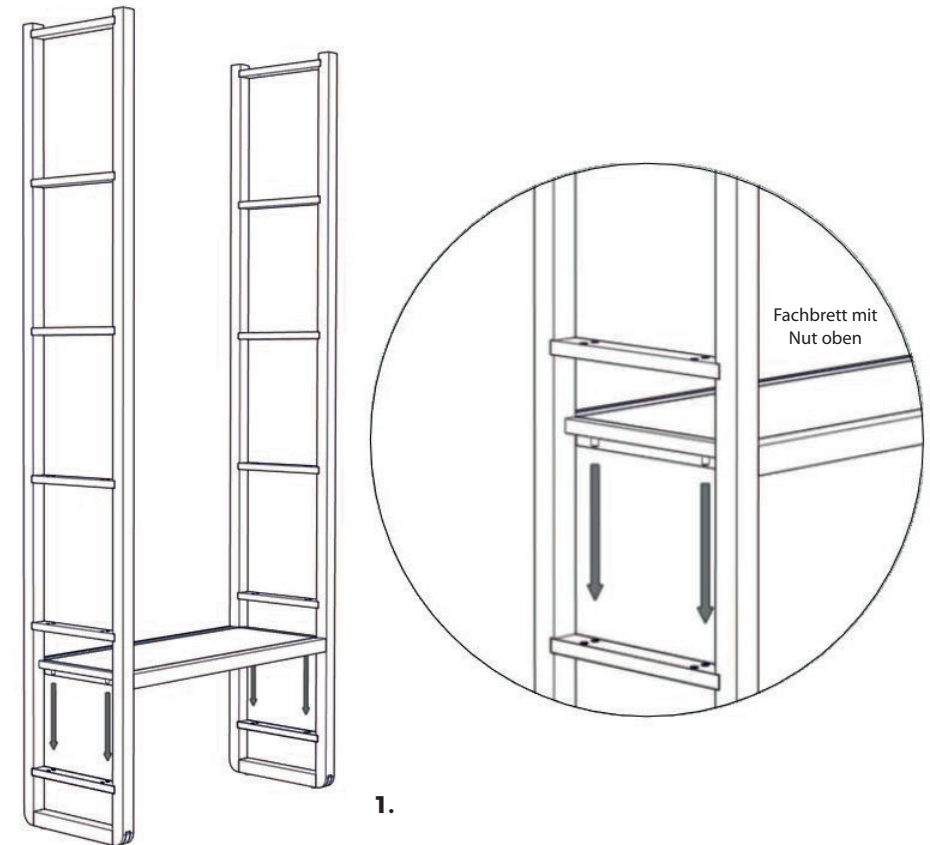

**1.**

**1.** Zwei Steher aufstellen und das erste Fachbrett wie abgebildet einlegen. Falls bereits hier eine Rückwand montiert werden soll (abhängig von der Regalvariante), ist ein „Fachbrett mit Nut oben“ zu verwenden. Ansonsten ein „Fachbrett ohne Nut“.



- 2.** Rückwand von oben in die Nut des Fachbrettes einfügen.  
**3.** Oberhalb der Rückwand ein „Fachbrett mit Nut unten“ einlegen.

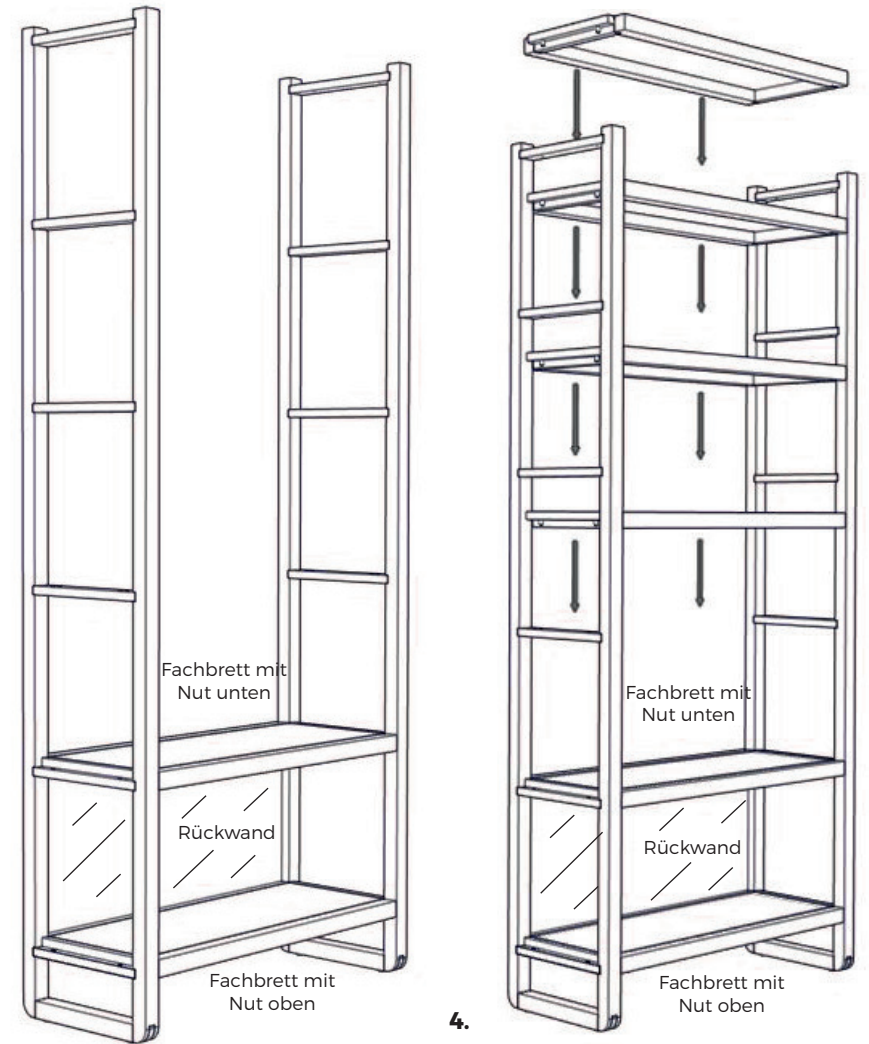

- 4.** Weitere Fachbretter in die beiden Steher einlegen. Dann mit weiteren Stehern, Fachbrettern und Rückwänden fortfahren. Dabei stets darauf achten: unterhalb der Rückwand ein „Fachbrett mit Nut oben“, oberhalb der Rückwand ein „Fachbrett mit Nut unten“ verwenden!



**5.** Wenn das Regal – bis auf Tür- oder Schubladenelemente – komplett aufgebaut ist, werden die Leisten zur Abdeckung der Bohrungen wie abgebildet angebracht.

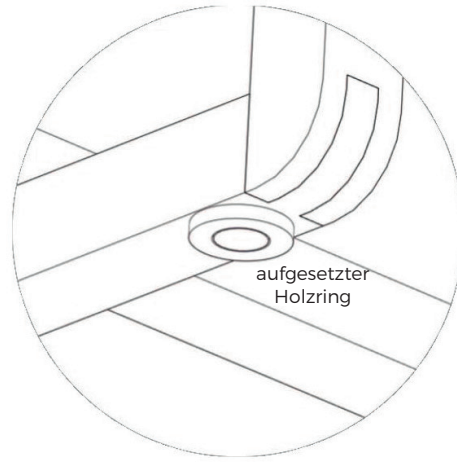
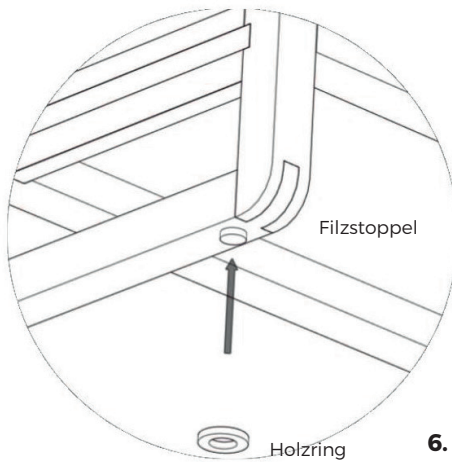

**6.** Falls nötig, können zum Ausgleich von Bodenunebenheiten bis zu 3 Holzringe auf die Filzstopfel aufgesetzt werden, die an der Unterseite der Steher angebracht sind.

**7.** Kippsicherung des Regals gemäß Montageanleitung, die dem Kippsicherungs-Set beiliegt, montieren.

## Montage des Schubladenelements

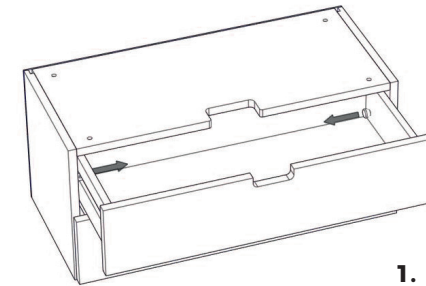

**1.**

**1.** Ladenstopper der oberen Lade entfernen.

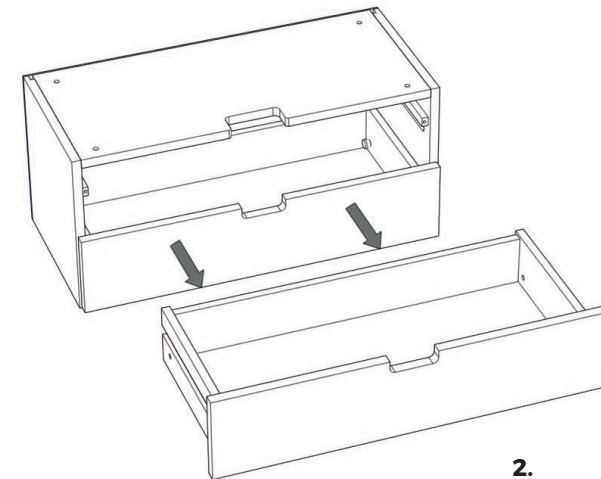

**2.**

**2.** Obere Lade ganz herausziehen und einstweilen zur Seite legen.

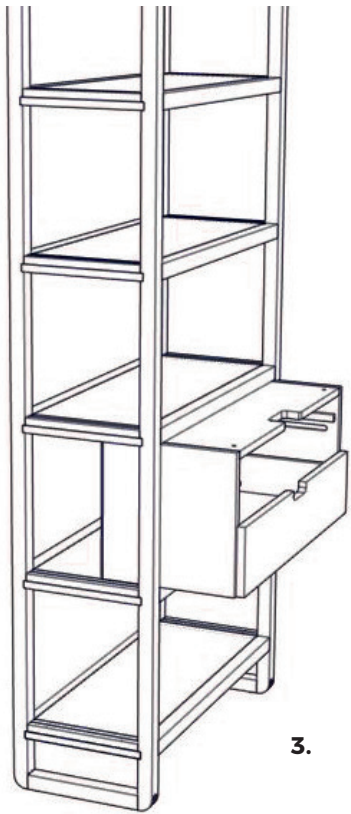

**3.** Schubladenelement etwa zur Hälfte in das Regal hineinschieben.

**3.**

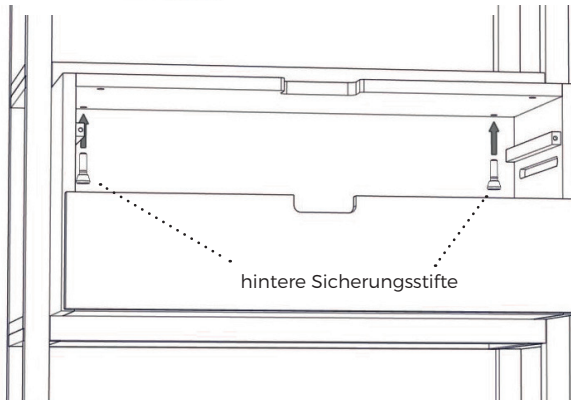

**4.** Die beiden HINTEREN Sicherungstifte in die Bohrungen des Schubladenelements stecken.

**4.**



**5.** Schubladenelement vorsichtig bis zum Anschlag in das Regal hineinschieben.

**5.**

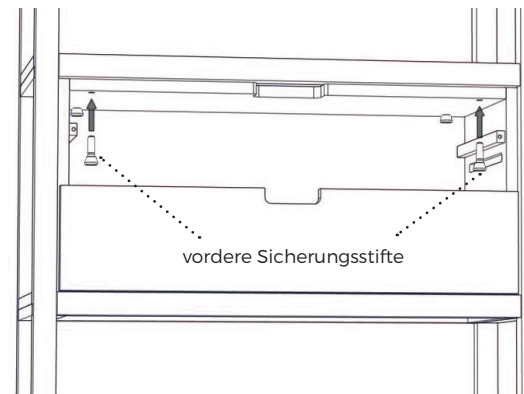

**6.** Die beiden VORDEREN Sicherungstifte in die Bohrungen des Schubladenelements stecken. Nun ist das Schubladenelement im Regal fixiert.

**6.**

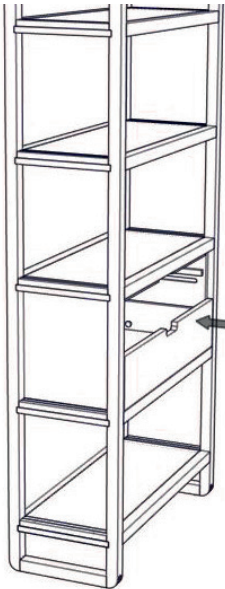

obere Lade  
(ohne Ladenstopper)

**7.** Obere Lade (ohne Ladenstopper) etwa zur Hälfte in das Ladenelement hineinschieben.

**7.**

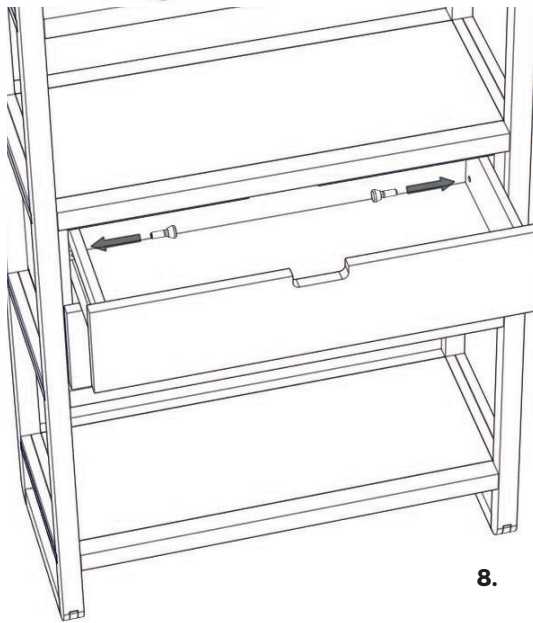

**8.** Die beiden Ladenstopper wie abgebildet in die Bohrungen an der Innenseite der Schublade stecken. Fertig!

**8.**

## Montage des Türelements

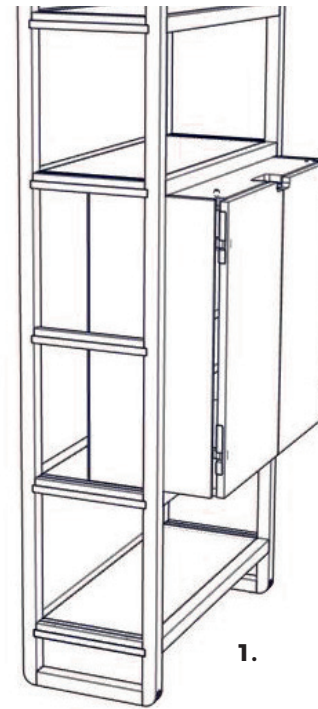

**1.** Türelement etwa zur Hälfte in das Regal hineinschieben.

**1.**

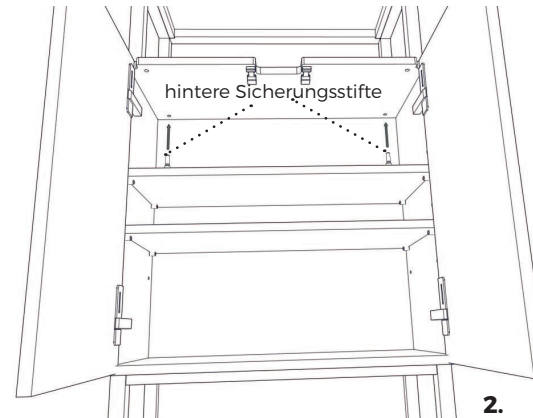

hintere Sicherungsstifte

**2.** Die beiden HINTEREN Sicherungsstifte in die Bohrungen des Türelements stecken.

**2.**



**3.** Türelement vorsichtig bis zum Anschlag in das Regal hineinschieben.

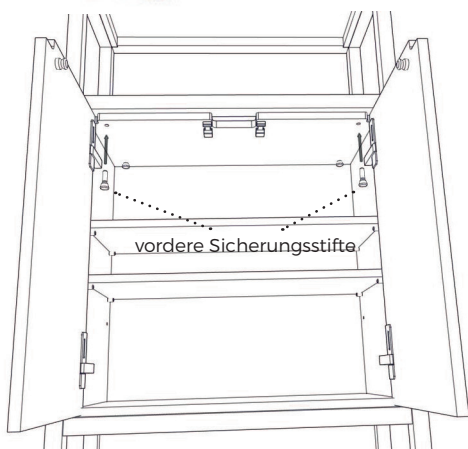

**4.** Die beiden VORDEREN Sicherungsstifte in die Bohrungen des Türelements stecken. Nun ist das Türelement im Regal fixiert.

## Pflegehinweise

- Sollte die Holzoberfläche an einer Stelle an Glanz verlieren, schleifen Sie die Stelle mit feinem Glaspapier leicht an und bringen Sie etwas Pflegeöl auf. Polieren Sie dann mit einem weichen Tuch nach.
- Vollholz ist robust. Dellen kann es trotzdem manchmal geben. Rauen Sie die Oberfläche mit Glaspapier auf und befeuchten Sie die Stelle mehrmals mit Wasser. So dehnt sich das Holz wieder aus. Trocknen lassen, mit feinem Glaspapier sanft anschleifen, mit Pflegeöl einlassen und mit einem weichen Tuch nachpolieren.
- Ein Holzpflege-Set liegt der Lieferung bei.

## Sicherheitshinweise

- Die Sicherheit unserer Produkte – und damit Ihre Sicherheit – liegt uns sehr am Herzen. Folgen Sie daher bitte in Ihrem eigenen Interesse unbedingt den Angaben in dieser Montageanleitung und beachten Sie bereits vor dem Kauf die Sicherheitshinweise.
- Generell bitten wir Sie, bei der Montage und im täglichen Umgang mit unseren Möbeln auf Sicherheit zu achten – vor allem, wenn Kinder im Haus sind. Besonders gilt dies für hohe Kleider- u. Bücherschränke, Regale, Modulsysteme, Möbel mit großen Laden etc.
- Unsere Möbel sind so gestaltet, dass sie in Selbstmontage zusammengebaut und aufgestellt werden können. Wenn Sie dies nicht selbst machen möchten, können Sie eine fachgerechte Montage bei uns in Auftrag geben. Die Auftragserteilung ist Voraussetzung dafür, dass wir die Möbel dann tatsächlich in Ihrer Wohnung zusammenbauen, aufstellen bzw. montieren dürfen.



- Ein mit natürlichem Pflegeöl getränkter Lappen kann sich nach Gebrauch unter bestimmten Umständen selbst entzünden. Waschen Sie den Lappen daher umgehend nach Gebrauch gründlich mit Wasser aus und lassen Sie ihn vollständig trocknen.